

ILIFE L100

Robotyczny odkurzacz do nawigacji laserowej

Instrukcja obsługi

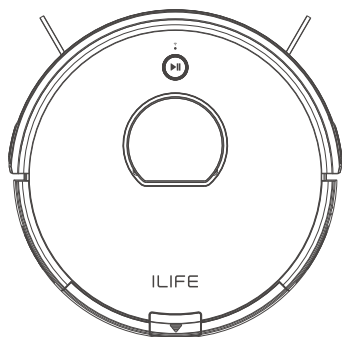

Dokładniejsze informacje można znaleźć
na stronie: www.iliferobot.com

ILIFE

Szanowny Kliencie,
Dziękujemy za zakup robota odkurzającego ILIFE L100!
Witamy w coraz liczniejszym gronie użytkowników inteligentnych maszyn sprzątających.

Prosimy o zapoznanie się z treścią niniejszej instrukcji, w której szczegółowo omówiono wszelkie kwestie związane z obsługą robota. W razie jakichkolwiek problemów skontaktuj się z naszym Działem Obsługi Klienta lub odwiedź naszą stronę internetową www.iliferobot.com, aby uzyskać dokładniejsze informacje.

Obserwuj nas na Facebooku i Twitterze, aby uzyskać dodatkowe korzyści:

Pomoc techniczną dostosowaną do posiadanego modelu robota, w tym odpowiedzi na pytania, porady dotyczące konserwacji, filmy demonstracyjne, czat na żywo itd.

Najnowsze wiadomości o ofercie i inne pożyteczne informacje.

Nie przegap powiadomień o nowych robotach, zniżkach i specjalnych promocjach.

Już teraz polub nas na Facebooku:
Facebook: facebook.com/iliferobotics
Twitter: twitter.com/ILIFEROBOTUS

Ciesz się idealnie posprzątanym mieszkaniem każdego dnia!

Z poważaniem,
ILIFE Innovation

Dział Obsługi Klienta ILIFE

Rosja



89299401228 (poniedziałek – piątek: 9:00 – 18:00)



service_russia@iliferobot.com

Inne kraje



support@iliferobot.com

Spis treści

Instrukcje bezpieczeństwa	3
Skład zestawu	5
Budowa robota	5
Pojemnik na śmieci / Zbiornik na wodę	6
Stacja ładująca / Pilot zdalnego sterowania	7
Lista akcesoriów	8
Specyfikacja produktu	8
Działanie produktu	9
Stacja ładująca	9
Start / Pauza / Uśpienie	11
Wybór trybu	12
Programowanie odkurzania	14
Działanie zbiornika na wodę	16
Pobierz aplikację	17
Konserwacja	18
Czyszczenie szczotek bocznych i szczotki głównej	18
Czyszczenie czujników i pinów ładujących	18
Czyszczenie pojemnika na śmieci i filtra	19
Czyszczenie elementów zbiornika wody	20
Rozwiązywanie problemów	21
Sygnalizacja alarmowa	21

Instrukcje bezpieczeństwa

Przed użyciem tego produktu należy przeczytać poniższe instrukcje bezpieczeństwa i przestrzegać wszystkich środków ostrożności.

- Przeczytaj dokładnie niniejszą instrukcję obsługi przed użyciem tego produktu.
- Zachowaj tę instrukcję obsługi.
- Jakiegokolwiek działanie lub użytkowanie tego produktu w jakikolwiek inny sposób niż opisany w tej instrukcji może prowadzić do poważnych obrażeń ciała lub uszkodzenia produktu.

OSTRZEŻENIE

1. Tylko certyfikowani technicy mogą naprawiać produkt. Użytkownicy nie mogą demontować ani naprawiać produktu.
2. Używaj wyłącznie zasilacza sieciowego dostarczonego przez producenta. Używanie innych zasilaczy może spowodować porażenie prądem, pożar lub uszkodzenie produktu.
3. Nie dotykaj przewodu zasilającego, wtyczki ani zasilacza, gdy masz mokre ręce.
4. Trzymaj luźną odzież i palce z dala od kół produktu.
5. Trzymaj robota pod ochroną z dala od wszystkich łatwopalnych materiałów.
6. Nigdy nie czyść robota, gdy znajduje się on w stacji ładującej lub jest podłączony bezpośrednio. Odłącz robota od zasilania i wyłączaj wyłącznik zasilania podczas czyszczenia.
7. Trzymaj przewód zasilający pod napięciem, aby nie został w żaden sposób uszkodzony.
8. Ten produkt może być używany tylko w pomieszczeniach. Nie jest przeznaczony do użytku na zewnątrz.
9. Nie siedź na produkcie ani nie mocuj na nim żadnych przedmiotów.
10. Nie używaj tego produktu w wilgotnym lub wilgotnym otoczeniu.
11. Przed użyciem usuń wszystkie przedmioty, które mogłyby utknąć w szczotkach lub kanale ssącym.
12. Nie umieszczaj tego produktu na meblach lub platformach, na których może spaść i ulec uszkodzeniu.
13. Aby uniknąć uszkodzenia akumulatora, sprawdź, czy adapter i gniazdo są prawidłowo podłączone.

Instrukcje bezpieczeństwa

14. Aby uniknąć potknięcia lub obrażeń, należy poinformować wszystkie osoby w domu, gdy produkt jest używany.
15. Nie używaj tego produktu, gdy pojemnik na śmieci jest pełny.
16. Normalne temperatury pracy od -10 do 50 (celsjusza).
17. Nie używaj tego produktu w środowisku o wysokiej temperaturze.
18. Baterię należy wyjąć z produktu przed utylizacją.
19. Odłącz wtyczkę od źródła zasilania podczas wyjmowania akumulatora.
20. Odłącz wtyczkę od źródła zasilania podczas wyjmowania akumulatora.
21. Baterię należy bezpiecznie zutylizować.
22. Używaj wyłącznie baterii zatwierdzonych przez producenta.
Nie używaj niedopasowanej baterii.

**UWAGA:**

Urządzenie nie może być używane przez dzieci, osoby niepełnosprawne intelektualnie ani osoby nieposiadające odpowiedniej wiedzy i doświadczenia (chyba że pod nadzorem doświadczonych użytkowników).

Skład zestawu

Budowa robota

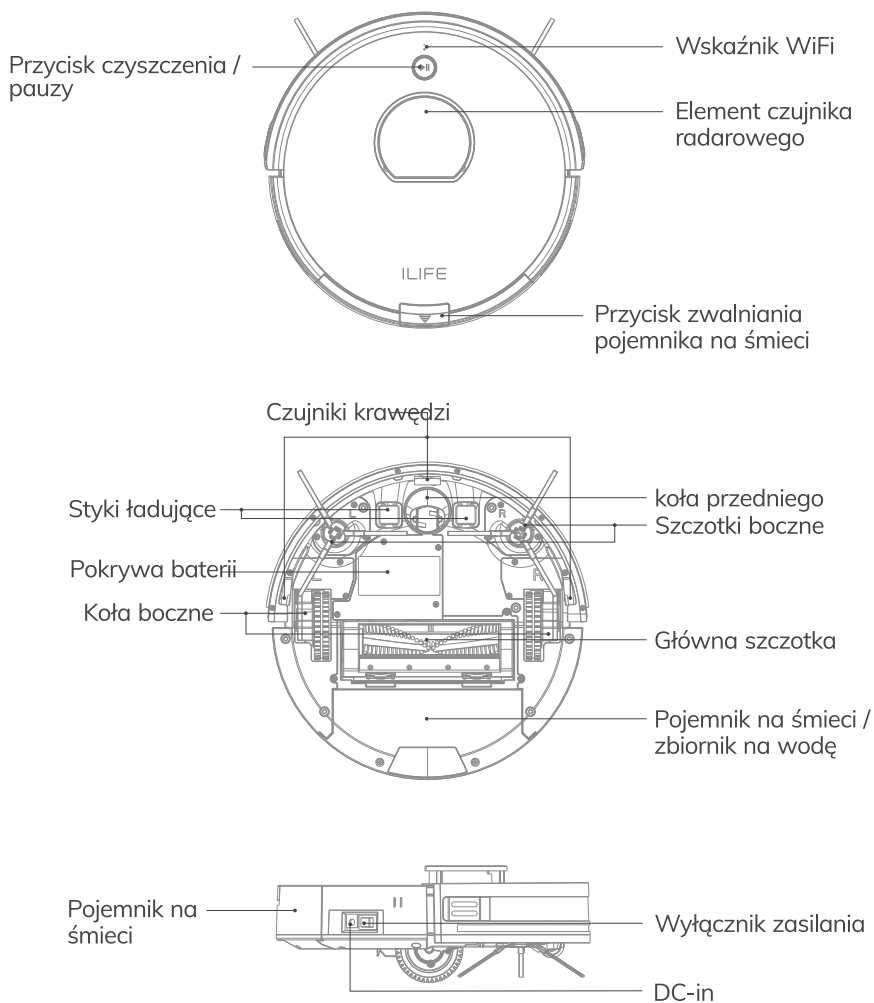

Skład zestawu

Pojemnik na śmieci

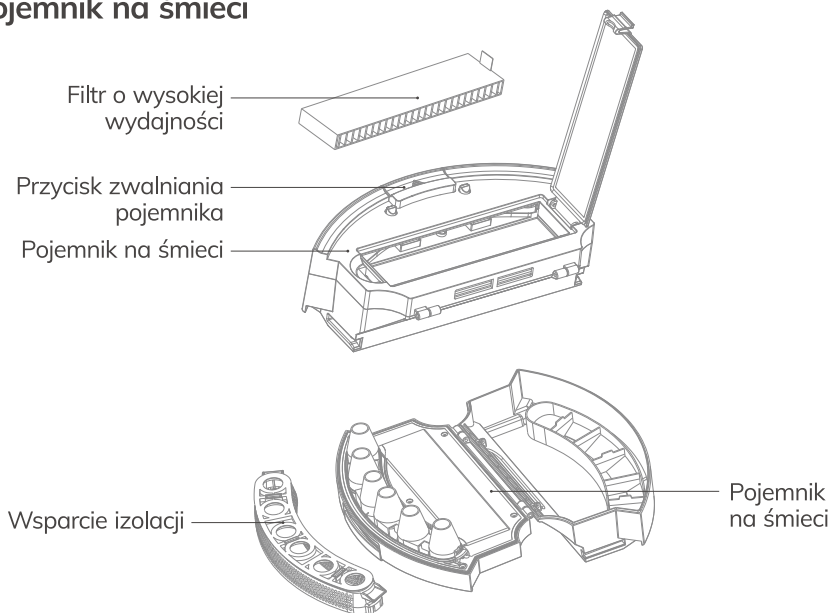

Zbiornik na wodę

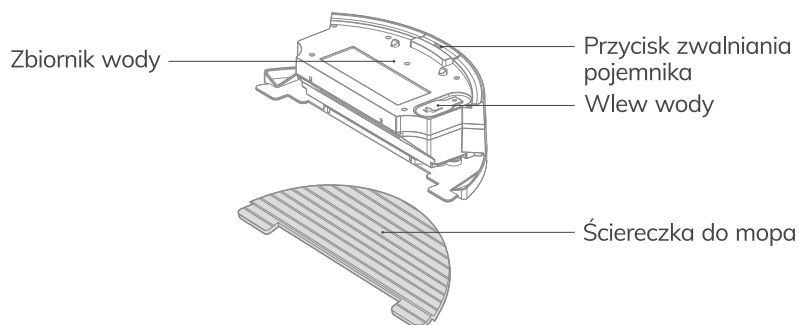

Skład zestawu

Stacja ładowująca

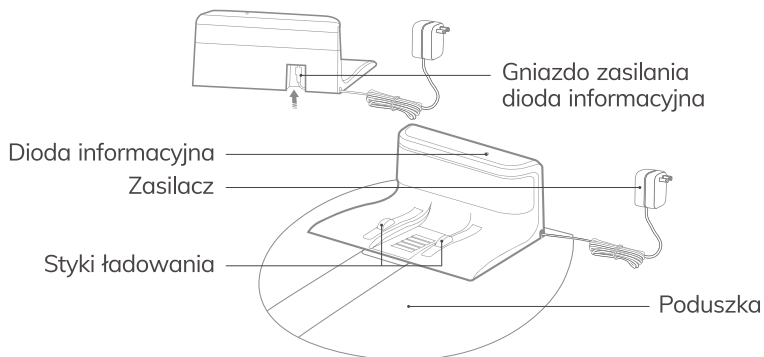

Pilot zdalnego sterowania

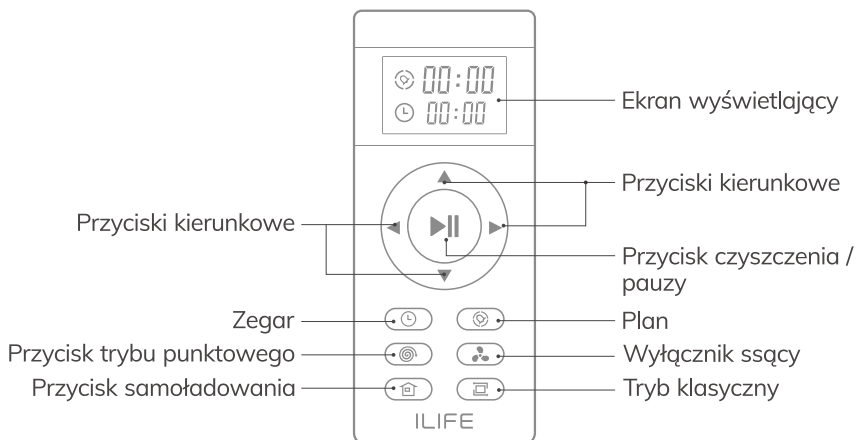

Uwaga: "▲" "▼" "►" "◄" nie może być używany podczas cyklu czyszczenia.

Skład zestawu

Lista akcesoriów

 Robot sprzątający	 Stacja ładowująca/ Poduszka	 Zbiornik wodny Ściereczka do mopa	 Pilot zdalnego sterowania	 Zasilacz
 Narzędzie do czyszczenia	 gumowa szczotka	 Dodatkowe szczotki boczne x2	 Instrukcja obsługi	 Filtr o wysokiej wydajności

Specyfikacja produktu

Klasyfikacja	Parametr	Opis / wartość
Parametry techniczne	Średnica	330mm
	Wysokość	95mm
	Waga	2,65kg
Elektryczny Specyfikacje	Typ Baterii	Li-ion
	Rodzaj ładowania	Automatyczne ładowanie / ręczne ładowanie
Specyfikacji funkcji czyszczenia	Pojemność kosza na śmieci	0,45L
	Pojemność zbiornika na wodę	0,3L
	Tryb czyszczenia	Ścieżka, Miejscowe, Klasyczny, Krawędzie, Rozkład dzienny
	Czas ładowania	<380mins
	Czas na sprzątnięcie	>90mins
Typ przycisku głównego korpusu		Przycisk mechaniczny

Działanie produktu

Stacja ładująca

1. Umieszczenie stacji ładującej

- Podłącz adapter do stacji ładującej.
- Wyrównaj ją dobrze i umieść matę pod dokiem ładującym;
- Umieszczenie stacji ładującej: umieść stację ładującą przy ścianie poziomo, a po lewej i prawej stronie nie może znajdować się żaden przedmiot w odległości jednego metra, a z przodu w odległości dwóch metrów. Wokół stacji dokującej nie może również znajdować się żaden obiekt odblaskowy, taki jak lustro.
- Podłącz zasilanie.

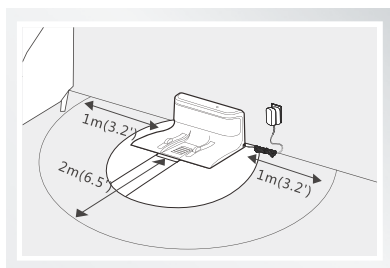
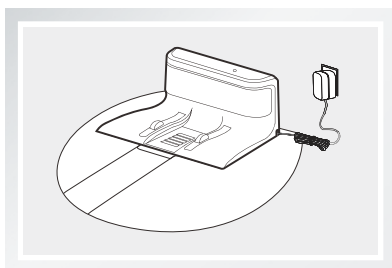

Przypomnienie: Gdy stacja dokująca jest podłączona do adaptera, zaświeci się lampka sygnalizacyjna stacji dokującej.

2. Włącz robota

Włącz przycisk zasilania z boku,
„ — ” dla ON, „ O ” dla OFF.

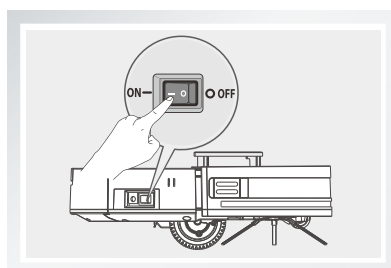

Przypomnienie: Po zakończeniu pracy robota, proszę go nie wyłączać; należy go naładować do następnego biegu.

Działanie produktu

3. Ładowanie robota

A. Automatyczne ładowanie

- W trybie automatycznym robot automatycznie wyszuka stację ładującą, gdy moc będzie niska.
- W wybranym trybie robot rozpocznie wyszukiwanie stacji ładującej po naciśnięciu odpowiedniego przycisku  na pilocie zdalnego sterowania.

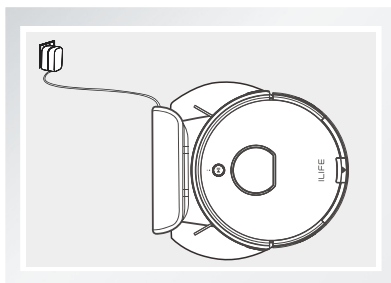

Przypomnienie:

W celu zapewnienia dobrego połączenia należy utrzymywać trzpienie ładujące w czystości w codziennym użytkowaniu.

B. Ładowanie ręczne

- Włącz przycisk zasilania z boku robota, połącz adapter z robotem, a następnie podłącz adapter do gniazda zasilania.

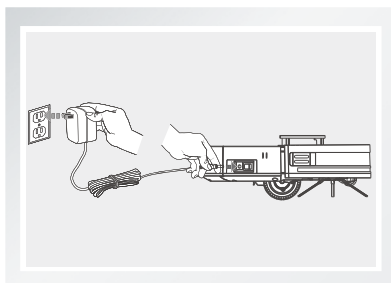

Przypomnienie:



1. Proszę pozostawić robota w stacji dokującej podczas codziennego użytkowania i upewnić się, że stacja dokująca jest podłączona do zasilania i główny wyłącznik jest włączony.
2. Jeśli robot nie będzie używany przez dłuższy czas, należy go całkowicie naładować, wyłączyć zasilanie i przechowywać w dobrze wentylowanym, suchym miejscu.
3. Jeżeli ustawiono program sprzątania, nie ładuj robotabezpośrednio z zasilacza, a tylko i wyłącznie przez stację dokującą.

Działanie produktu



Start / Pauza / Uśpienie

- **Tryb uśpienia:** robot nie działa, światło na przycisku jest wyłączone, a włącznik zasilania włączony.
- **Wybrany tryb:** robot nie działa, zielone światło na przycisku miga.
- **Tryb czyszczenia:** robot pracuje, zielone światło na przycisku świeci się.



1 Włączyć robota

- Upewnij się, że przełącznik zasilania z boku robota jest w pozycji „ON”.
- Naciśnij przycisk , aby rozpocząć pracę.
- Naciśnij przycisk  na pilocie, aby rozpocząć pracę.

Przypomnienie:

Jeśli robot znajduje się w trybie uśpienia, naciśnij przycisk , aby obudzić robota i wejść w tryb Select, następnie naciśnij ponownie przycisk , a robot automatycznie rozpocznie pracę.

2 Pause

- „Pause” przełączy robota z trybu czyszczenia do trybu wyboru i można go włączyć, naciskając przycisk  na pilocie lub przycisk  na robocie.

Przypomnienie:

Maszynę można obsługiwać ponownie po jej zatrzymaniu.

3 Sleep

- Aby przejść do trybu uśpienia:
 - A. Naciśnij przycisk  przez trzy sekundy.
 - B. Urządzenie automatycznie przejdzie w tryb uśpienia, jeśli przez 10 minut nie zostanie wykonane żadne działanie.



Działanie produktu

Wybór trybu

Istnieje kilka trybów czyszczenia, aby dopasować różne warunki podłogowe do głębokiego czyszczenia. Możesz dokonać wyboru za pomocą pilota.

- * Musisz się upewnić, że robot jest obudzony przed uruchomieniem któregokolwiek z poniższych trybów. Zasilanie jest włączone, kontrolka przycisku jest zielona, a robot jest wstrzymany.

1 Tryb ścieżka

Najczęściej używany tryb czyszczenia. Naciśnij  na głównym korpusie lub  na pilocie zdalnego sterowania. Robot planuje ścieżkę i czyszczy wzdłuż zygawkatego wzoru. Podczas czyszczenia robot wykrywa i czyści obszary, które zostały pominięte.

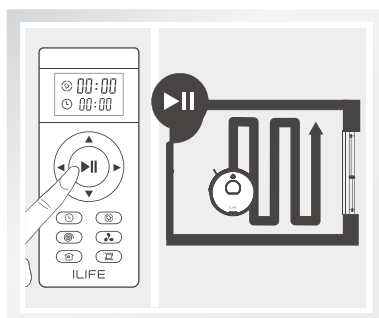

Przypomnienie:

- Robot samodzielnie planuje ścieżkę czyszczenia podczas cyklu czyszczenia. Jeśli robot jest poruszany ręcznie lub za pomocą pilota, zaplanuje nową ścieżkę czyszczenia i może powtarzać obszary, które zostały oczyszczone.
- Robot może na krótko przerwać pracę podczas cyklu czyszczenia. Należy cierpliwie czekać, aż wykryje obszary, które zostały pominięte, lub zmienić ścieżkę czyszczenia. Liczba i czas trwania tych krótkich postojów zależy od złożoności środowiska domowego.

2 Tryb punktowy

Umieść robota w pobliżu wymaganego obszaru, a następnie naciśnij przycisk  na robocie, aby rozpocząć czyszczenie w trybie punktowym.

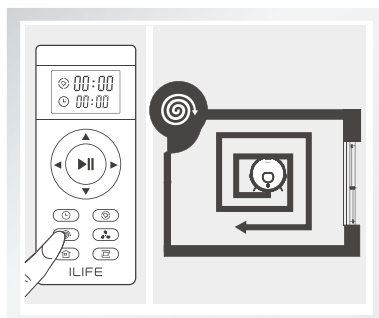

Działanie produktu

3 Tryb krawędzi

Zalecany do odkurzania w narożnikach i wzdłuż ścian.

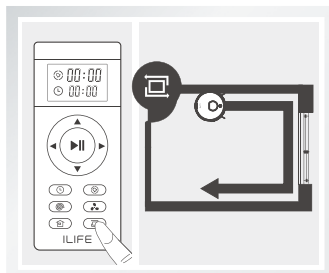

4 Wyłącznik ssący

Ssanie może być wzmocnione lub osłabione w celu zaspokojenia różnych potrzeb związanych z czyszczeniem. Naciśnij przycisk  na pilocie zdalnego sterowania, aby przełączyć na inny poziom ssania.

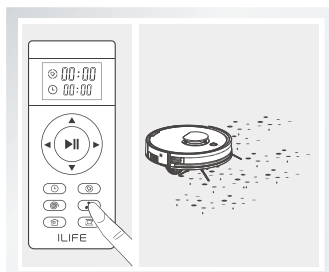

5 Automatyczne ładowanie

Jeżeli podczas odkurzania spadnie napięcie akumulatora, robot automatycznie aktywuje tryb automatycznego ładowania i będzie szukał stacji dokującej.

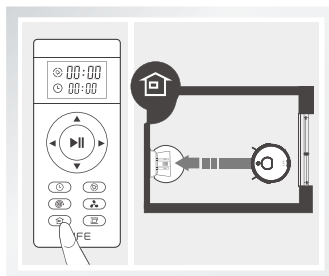

* Można także nacisnąć przycisk  na pilocie, aby aktywować ten tryb.



Działanie produktu



Programowanie odkurzania

Aby uzyskać najlepsze rezultaty, można zaprogramować odkurzanie na określony czas. Do ustawienia lokalnej godziny i zaprogramowania sprzątania można użyć pilota lub aplikacji ILIFE APP. Po zaprogramowaniu robot rozpocznie odkurzanie codziennie o tej samej godzinie.

* Przed ustawieniem godziny i zaprogramowaniem odkurzania przycisk  na korpusie powinien być włączony. Zielone migające światło oznacza, że robot został aktywowany z trybu uśpienia. Aby aktywować robota, dotknij przycisk  na korpusie lub przycisk  na pilocie.

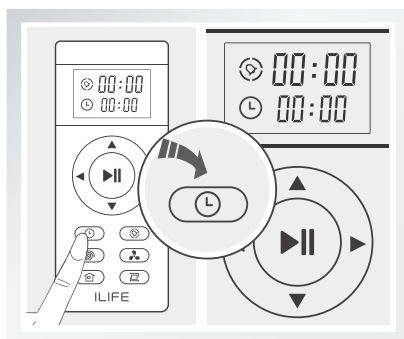
1 Ustawienie godziny za pomocą pilota



Dotknąć przycisku . Ikona  i  będą migać.

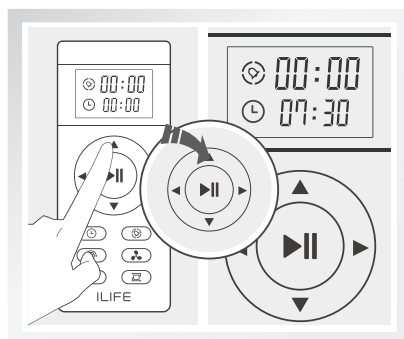

Ustawić godzinę przyciskami „▲” i „▼”: Aby przełączyć między godziną a minutami, nacisnąć „◀” i „▶”.

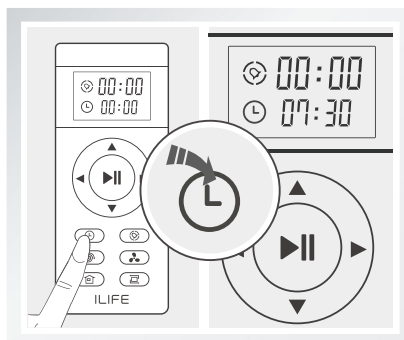

Potwierdzić ustawioną godzinę  przyciskiem .

* Po zakończeniu ustawiania będzie słychać komunikat głosowy.

Działanie produktu

2 Programowanie godziny odkurzania

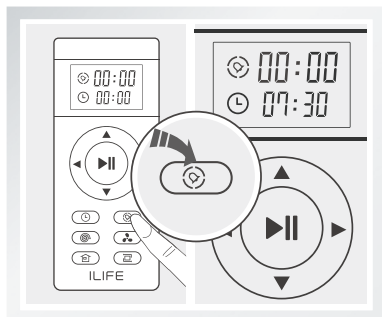

Naciśnij . Wyświetlacz zdalnego sterowania pokaże I migotanie 00:00.

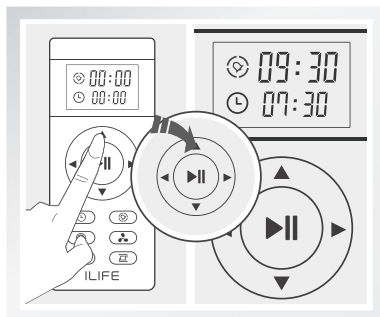

Dostosuj za pomocą przycisków kierunku aby zaplanować czas.

Naciśnij aby zapisać harmonogram.

* Pomyślne planowanie zostanie potwierdzone sygnałem dźwiękowym. I robot zacznie działać w obecnych czasach.

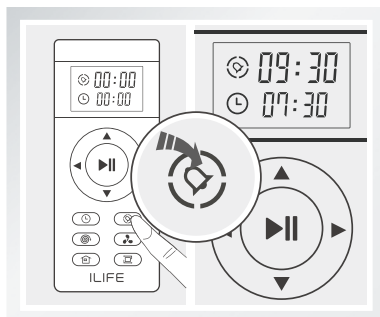

3 Anuluj harmonogram

Ustaw czas na „00:00” i oszczędzaj; lub wyłącz włącznik zasilania na korpusie.

* Proszę zwrócić uwagę na monit, aby sprawdzić, czy robot został pomyślnie zaplanowany.
* Zmiana harmonogramu jest wymagana po zmianie baterii w pilocie.

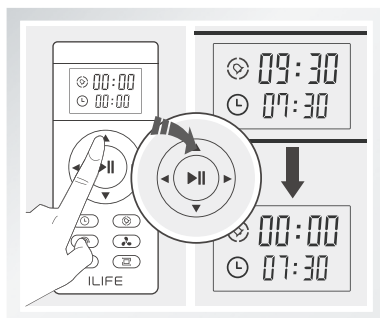

Działanie produktu

Działanie zbiornika na wodę

Produkt jest wyposażony w elementy zbiornika na wodę, a jeśli jest zapotrzebowanie na mop, zaleca się najpierw wyczyścić obszar za pomocą pojemnika na śmieci. Następnie zmień pojemnik na śmieci na elementy zbiornika wody, aby wykonać pracę mopa.



- * Jeśli podczas procesu zmywania robot zostanie zatrzymany w celu dodania wody lub wyczyszczenia mopa, robot zresetuje się i zaplanuje nową ścieżkę, od której zaczyna się. W celu uzyskania lepszego czyszczenia zaleca się stosowanie w jednym pomieszczeniu.
- * Podczas czyszczenia drugiego pokoju zaleca się ręczne przeniesienie robota do odpowiedniego pokoju i dodanie wody i wyczyszczenie szmatki w razie potrzeby.

- * Nie należy używać zbiornika na wodę na dywanie. Aby zapobiec zabrudzeniu wykładziny ściereczką do mopa, przed myciem należy zwinąć brzegi wykładziny.
- * Proszę zwrócić uwagę podczas trybu zmywania, na czas dodać wodę lub wyczyścić podkładkę do zmywania. Zbiornik wody należy wyjąć podczas dodawania wody.
- * Pamiętaj, aby usunąć elementy zbiornika wody podczas ładowania.

1 Dodaj wodę

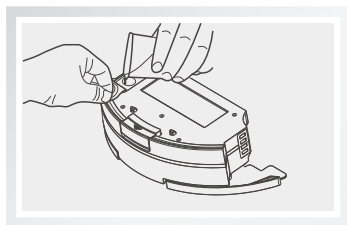

Otwórz korek do wlewu wody, napełnij wodę kubkiem z wodą i powoli wlej wodę do zbiornika.

2 Umieść ściereczkę do mopa

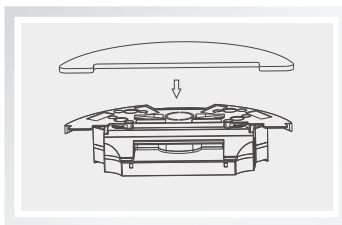

Dokładnie zamknij nasadkę do wlewu wody, załóż ściereczkę do mopa i zapnij dwa elastyczne paski.

3 Zainstaluj elementy zbiornika wody

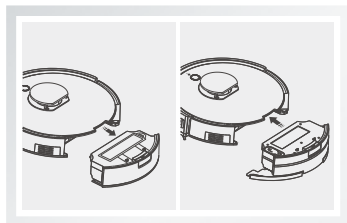

Naciśnij przycisk na końcu kosza na śmieci, wyjmij kosz na śmieci i zastąp go elementami zbiornika na wodę.

4 Umyj podłogę

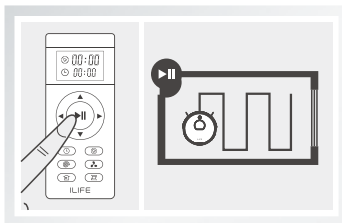

Uruchom dowolny tryb czyszczenia na żądanie, a robot wykona mycie.

Pobierz aplikację

Robot może być kontrolowany przez aplikację „ILIFEHOME”. Zeskanuj kod QR, aby zainstalować aplikację na urządzeniu z systemem iOS lub Android.



 ILIFEHOME APP



 ILIFEHOME APP

Konserwacja

Przed konserwacją akcesoriów upewnij się, że główny korpus jest wyłączony, a adapter jest odłączony od prądu.

Czyszczenie szczotek bocznych i szczotki głównej

Czyszczenie szczotek bocznych

- Usuń boczne szczotki. Przecierać czystą tkaniną.
- Podczas wymiany szczotki bocznej należy rozróżnić odpowiednie położenie montażowe szczotki bocznej „L” „R”.

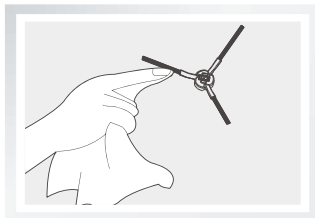

Czyszczenie głównej szczotki

Zdejmij pokrywę głównej szczotki. Wyjmij główną szczotkę. Obetnij włosy wokół szczotki, aby łatwo je usunąć.

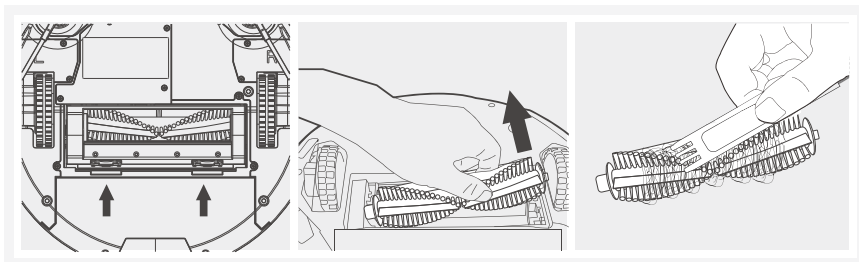

Czyszczenie czujników i pinów ładujących

Użyj narzędzi czyszczących lub miękkiej ściereczki, aby wyczyścić czujniki i styki ładowania:

Uwaga: Jak najszybciej usuń kurz lub ciała obce z czujników i szpilek ładujących w stacji dokującej.

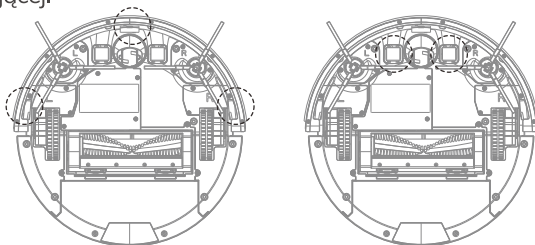

Konserwacja

Czyszczenie pojemnika na śmieci i filtra

Po każdym użyciu robota wyczyść pojemnik na śmieci i filtr zgodnie z instrukcją poniżej.

- A. Wyjmij kosz na śmieci i sprawdź, czy na wlocie ssącym nie ma żadnych zanieczyszczeń, a następnie wyczyść go.
- B. Filtr główny jest wymienny i po użyciu przez około 15-30 dni należy go myć wodą, po czym należy go wysuszyć w chłodnym i dobrze wentylowanym miejscu i nie należy go wyciskać.
- C. Wysokowydajnego filtra nie można myć wodą. Aby przedłużyć żywotność filtra, można go wyczyścić, potrząsając nim.

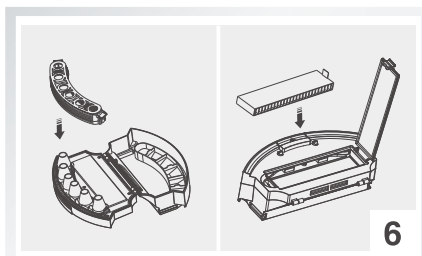
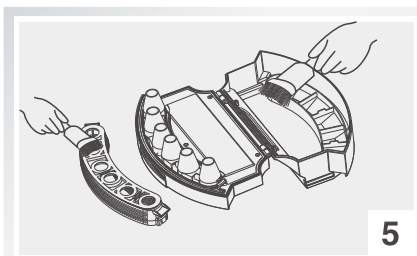
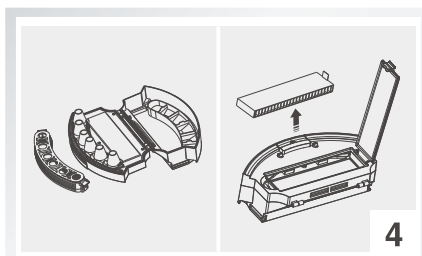
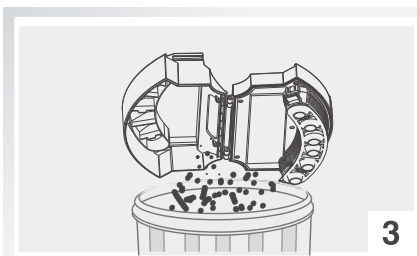
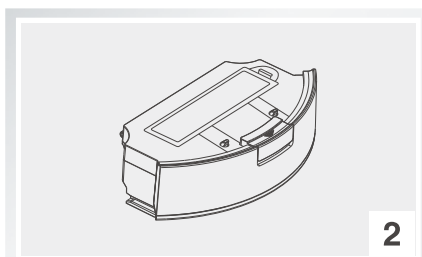
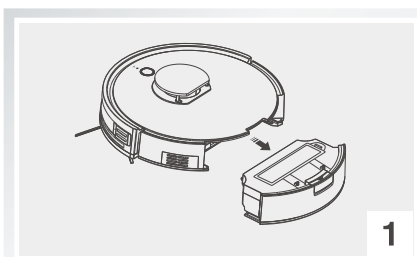

Konserwacja

Czyszczenie elementów zbiornika wody

1. Wyczyść ściereczkę do mopa

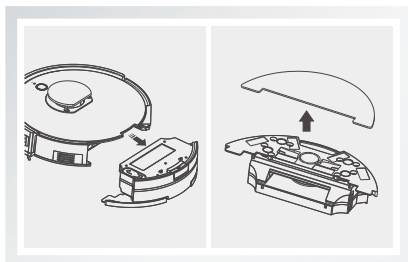

Usuń: po myciu usuń elementy zbiornika wody i ściereczkę mopa.

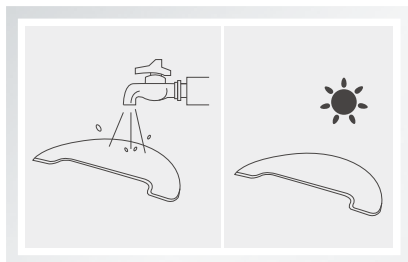

Konserwacja: spłucz i osusz szmatką mopa.

2. Cleaning Water Tank

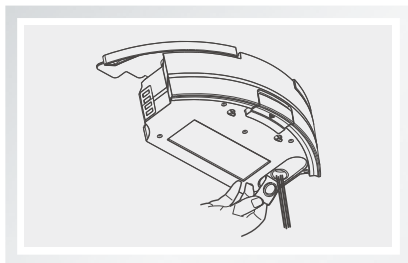

Usuń: po myciu usuń szmatkę i elementy, wylej pozostałą wodę ze zbiornika.

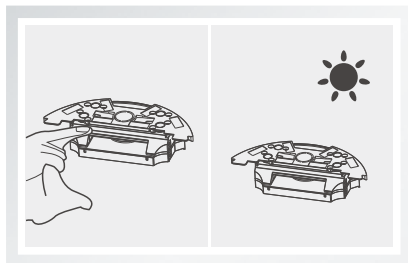



Konserwacja: wysusz zbiornik wody ręcznie, a następnie wysusz go powietrzem.

Uwaga: Nie zanurzać zbiornika z wodą wibracyjną w wodzie.

Rozwiązywanie problemów

Sygnalizacja alarmowa

W przypadku wystąpienia błędów, czerwone światło pozostaje włączone wraz z zapowiedzią głosową.

Lp.	Ogłoszenie głosowe	Możliwa przyczyna	Co robić
01	Please clean left side brush.	Błąd szczotki po lewej stronie.	Wyjąć i wyczyścić lewą szczotkę boczną.
02	Please clean right side brush.	Błąd szczotki po prawej stronie.	Wyjąć i wyczyścić prawą szczotkę boczną.
03	Please check left wheel.	Błąd lewego bocznego koła.	Sprawdzić i wyczyścić lewe boczne koło.
04	Please check right wheel.	Błąd prawego bocznego koła.	Sprawdzić i wyczyścić prawe boczne koło.
05	Please check and clean turbo brush.	Błąd szczotki turbo.	Wyjąć i wyczyścić szczotkę turbo i kanał szczotkowy.
06	Please put robot to open area.	Robot utknął.	Uruchomić ponownie robota w odblokowanym miejscu.
07	Please clap front bumper.	Błąd zderzaka.	Naciśnij zderzak, aby potwierdzić, że porusza się normalnie i jest na dobrej drodze.
08	Please clean drop sensors.	Błąd czujniki upadku.	Sprawdzić czujniki upadku.
09	Please check radar sensor.	Błąd czujnika radarowego.	Sprawdzić czujnik radarowy, zrestartować robota ponownie.
10	Please put robot back to ground.	Robot jest podniesiony.	Przenieś robota na płaską powierzchnię.
11	Please pull out the plug from robot.	Naciśnij przycisk  po podłączeniu adaptera.	/
12	Please turn on power switch.	Wciśnij  podczas ładowania robota na stacji dokującej.	Włącz przycisk zasilania z boku, „—” dla ON, „O” dla OFF.

Uwaga:

Jeżeli wyżej wymienione rozwiązania nie pomogą:

1. Włączyć przełącznik zasilania z boku i ponownie uruchomić urządzenie główne.
2. Jeśli problem się utrzymuje, zabierz robota do najbliższego centrum serwisowego.

